



МО., г. Химки, ул. Ворошилова, д4.

E-mail: info@pertsev.ru

Тел: + 7 (499) 550-95-97

www.pertsev.ru

Система кабинетного типа Serenada Elite

Инструкция по эксплуатации



Пожалуйста, прочитайте подробно это руководство перед использованием клапана, сохраняйте эту инструкцию, она может потребоваться при консультациях и обслуживании.

Примечание. Дизайн и технические характеристик могут быть изменены.

1. Описание продукта
2. Принцип работы
3. Узлы и детали
4. Функции и характеристики
5. Применение
6. Технические параметры
7. Настройка и использование
 - 7.1 Настройка и использование регулирующего клапана
 - 7.1.1 Функции панели управления и настройки параметров
 - 7.1.2 Управление через смартфон (Опционально)
 - 7.1.3 Настройка параметров пользователя
 - 7.1.4 Условия пользования
 - 7.1.5 Выход из состояния защиты от утечек
 - 7.1.6 Выход из состояния тревоги при нехватке соли
 - 7.1.7 Световой индикатор
 - 7.1.8 Техническая настройка или установка параметров по умолчанию и запросу
 - 7.2 Использование солевого клапана
 - 7.3 Установка и использование перепускного клапана (опция)
 - 7.4 Работа смесительного клапана
 - 7.5 Установка и использование датчика утечки
8. Пример использования
9. Примечание
10. Схема монтажа установки водоочистки
11. Порядок загрузки фильтрующего материала внутрь корпуса
12. Гарантийные обязательства.

1. Описание продукта

Serenada Elite работает автоматически и интеллектуально. Он использует пищевую катионную смолу для смягчения воды, снижая содержания ионов кальция и магния в водопроводной воде. После того, как смола выработает свой ресурс, устройством автоматически запустится функция регенерация, регенерация смолы производится солевым раствором, восстанавливая функцию смолы.

2. Принцип работы

В системе используется метод ионного обмена для умягчения воды. Он осуществляет удаление известкового налета (карбонат кальция и карбонат магния) путем замены ионов кальция и ионов магния на ионы натрия смолы. В соответствии с предварительно установленной программой, Serenada Elite может автоматически управлять открытием и закрытием каждого клапана, таким образом осуществляя умягчение, обратную промывку, регенерацию, медленную солевую промывку, повторное заполнение солевым раствором и быструю промывку.

3. Узлы и детали

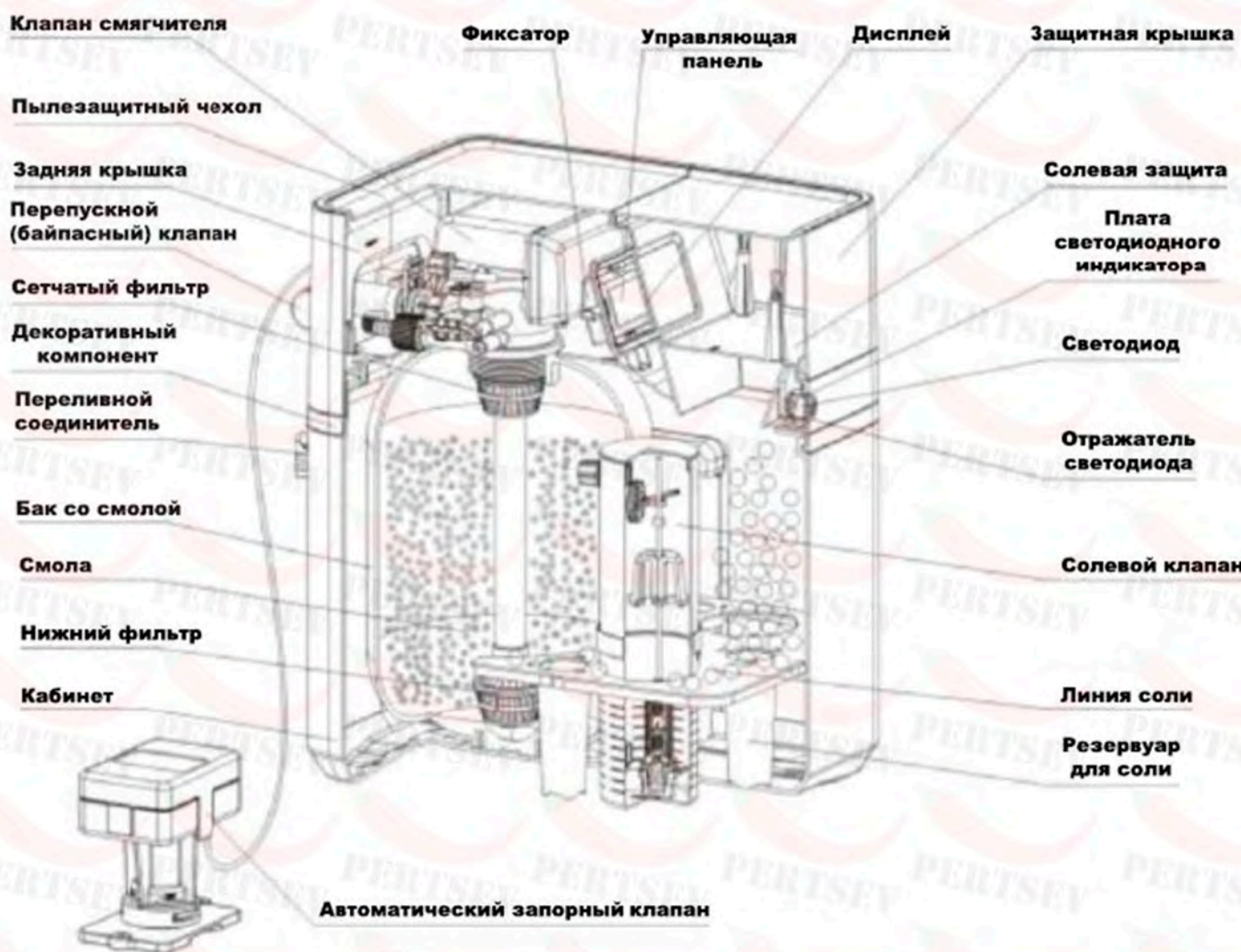

4. Функции и характеристики

- Функция управления через WIFI

Отсканируйте QR-код, чтобы загрузить приложение и установить его на телефон. Сопрягите телефон с клапаном, чтобы управлять клапаном дистанционно.

- Автоматическая регенерация

В соответствии с заданной пользователем жесткостью воды и временем регенерации, система автоматически запустит программу регенерации.

- Ручная регенерация

Нажмите  чтобы принудительно начать регенерацию в разблокированном состоянии.

- Автоматический расчёт производительности

После ввода значения жёсткости регулирующий клапан автоматически рассчитает производительность системы очистки воды и отобразит их на дисплее.

- Режим сухого рассола и регенерации умягчённой водой

В режиме сухого хранения соли, приготовление рассола начинается за 4 часа до окончания обслуживания (до регенерации). Умягченная вода наполняет резервуар, что способствует усилению эффекта регенерации.

При заполнении и растворении соли клапан смягчает воду (солевой раствор готовится на умягчённой воде). Это экономит время на регенерацию и повышает эффективность работы.

В резервуаре для солевого раствора есть вода, когда в заправке рассола растворяется соль и происходит обратная промывка; после откачки рассола в баке для соли почти нет воды, если он находится в режиме быстрого полоскания и обслуживания.

- Интеллектуальный выбор рассола

Соль остаётся сухой в резервуаре для рассола, который находится в режиме сухого хранения.

- В зависимости от процента реальной вместимости, будут использоваться и устанавливаться общие мощности, пропорционально забираемым рассолом и долив рассола, которые могли бы экономить воду и соль.
- Когда фактическое потребление воды не достигает установленной мощности очистки воды, а время достигло максимального интервала дней регенерации, пополнение солевого раствора и рассола забирается пропорционально фактическому потреблению воды и емкости очистки воды, которая является более рациональной и достигает экономии соли и воды.



- Возможность регулировки жесткости воды

Жёсткость воды на выходе можно регулировать, регулируя подмес, что бы смешать часть исходной воды с умягчённой водой (См. Стр. 12 Работа клапана с функцией смешивания воды)

- Автоматическая функция памяти

Параметры, заданные пользователем, такие как время регенерации, время повторного заполнения солевым раствором, время обратной промывки, и т.д., могут сохраняться постоянно независимо от того, как долго отключено питание. Если время выключения превышает 3 дня, то на дисплее отобразится напоминание о необходимости сброса времени.

- Автоматическая блокировка кнопок

Автоматическая блокировка кнопок происходит через 1 минуту. Чтобы разблокировать дисплей, нажмите и удерживайте кнопки  и  в течение 5 секунд.

- Отложенная регенерация

Регенерация начинается в установленный день, во время регенерации доступный объем очищенной воды падает до нуля (0).

Регенерация начинается в установленное время регенерации. Это поможет избежать нехватки воды при регенерации.

- Режим отпуска

Перед поездкой, пожалуйста, установите умягчитель в режим отпуска. В этом режиме умягчитель будет вначале находиться в состоянии пополнения солевого раствора, а затем в состоянии растворения соли и всасывания солевого раствора (это время всасывания солевого раствора составит только 25% от нормального времени солевого раствора, то есть смола полностью вымачивается в рассоле, что позволит избежать потери в эффективности смолы).

После завершения всасывания рассола клапан перейдет в закрытое положение или закроется впускной клапан. После отпуска выйдите из этого режима, и умягчитель начнет быстрое полоскание – сервис. Это эффективно предотвращает попадание неочищенной воды, вызванное неиспользованием умягчителя в течении длительного времени.

Автоматическая работа:

Умягчение: при определенном давлении и скорости потока сырая вода протекает через умягчитель, в то же время ионы кальция и магния сырой воды заменяются ионом натрия смолы, снижая содержание ионов кальция и ионов магния, таким образом проводится умягчение воды.

Заполнение рассолом: резервуар для рассола заполняется водой для растворения соли, чтобы обеспечить насыщенный рассол для следующей регенерации.

Приготовление рассола: когда регулирующий клапан переходит в рабочее состояние, приготовление солевого раствора будет продолжаться 4 часа.

Обратная промывка: после того, как смола насыщается и теряет эффективность умягчения, программа начинает обратную промывку перед регенерацией. Во-первых, это помогает убрать отработанную смолу и примеси с поверхностного слоя смолы. Во-вторых, обратное направление потока размягчает плотную смолу и улучшает контакт между частицами смолы и жидкостью для регенерации

Солевая и медленная промывка: солевой раствор определенной концентрации протекает через смолу. В то же время ионы кальция и магния в поверхностном слое смолы заменяются ионами натрия, делая регенерацию отработанной смолы, тем самым восстанавливая ее способность к размягчению.

Быстрая промывка: клапан сливает остаточный раствор и утрамбовывает частицы смолы, чтобы достичь наилучшего умягчающего эффекта. На этом этапе система автоматически завершает один цикл обслуживания.

Система автоматически рассчитывает расход соли после ввода объема смолы и количества добавления соли за один раз. Когда остаточной соли недостаточно для одной регенерации, на дисплее в сервисном меню будет отображаться «Проверка оставшейся соли» и замигает красный индикатор. Когда объем соли установлен на 0, эта функция тревоги будет закрыта.

Уход за смолой или вызов для проверки

Система автоматически рассчитывает время регенерации. Когда смола почти исчерпает свой ресурс, на дисплее в сервисном состоянии будет отображаться «Техническое обслуживание / вызов для проверки».

Защита от протечки:

Станция оснащена автоматическим запорным клапаном (нестандартные детали), содержащим индукционную губку, устанавливающим время непрерывной подачи воды и максимально мгновенный расход для закрытия впускного отверстия для воды регулирующего клапана. Это поможет уменьшить потери, вызванные утечкой воды в системе заднего трубопровода станции при внештатных ситуациях.

5. Применение

Товар может быть использован для очистки водопроводной или сырой воды другого качества. В зависимости от типа ионообменной смолы в NA^+ или Cl^- формах происходит очистка от требуемых концентраций, а именно:

- Умягчение воды (катиониты марок)
- Комплексная очистка: умягчение, доочистка от растворенного железа и марганца, улучшение вкусовых свойств воды (загрузки серии)
- Снижение содержаний нитратов ()
- Снижение гидрокарбонатов, кремниевой кислоты ()
- Снижение сухого остатка воды, в том числе сульфатов, хлоридов ()

6. Технические параметры

Параметры изделий:

Модель	Номинальная скорость потока(Л/ч)	Рекомендуемая скорость потока(Л/ч)	Емкость воды за цикл(м3)	Номинальное количество очищенной воды (м3/ч)	Размеры бака (ШxВ)мм	Объем смолы (L)	Размер бака	Дренаж
400	800	800~1000	2,5	0,75	258x381	11	1015	1/2"
900	1000	1000~2500	7,5	2,5	258x891	28	1035	1/2"
900 Max	1000	1000~3200	10,0	3,5	304x972	40	1236	

*Мощность очистки воды за цикл различна в зависимости от качества воды в разных регионах.

Условия тестирования:

Температура воды: 25 °C

Жесткость сырой воды: 150 мг/л ($CaCO_3$)

*Вода после очистки соответствует стандартам об оценке безопасности и функциональности устройства для очистки воды

*Трансформатор – Вход: AC100 ~ 240 В / 50 Гц ~ 60 Гц;

Выход DC12V / 1.5A service Conditions: Давление воды: 0.15-0.4 Мпа;

Электрооборудование: AC100 ~ 240 В / 50 Гц ~ 60 Гц;

Температура окружающей среды: 4 ~ 40 °C

Относительная влажность: $\leq 90\%$ (25 °C)

7. Настройка и использование

7.1 Настройка и использование регулирующего клапана

7.1.1 Функции панели управления и настройка параметров

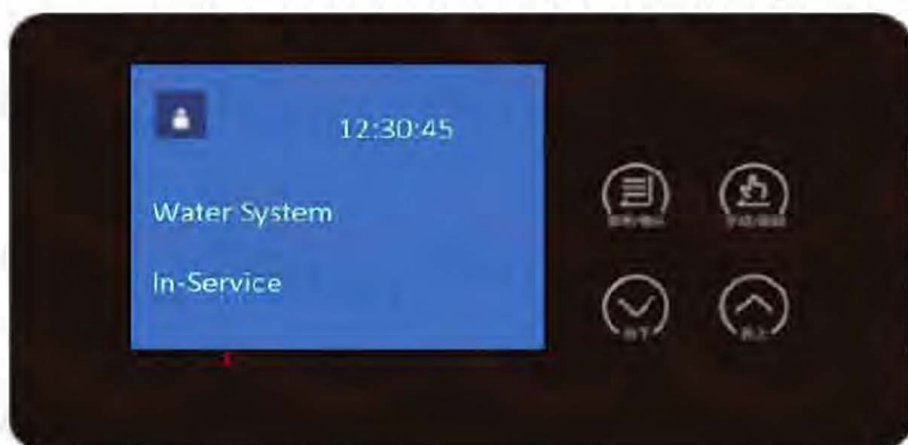

Область отображения

A. Индикатор блокировки кнопок

Когда горит  это указывает на то, что кнопки заблокированы.

Разблокировка: нажмите и удерживайте  и  в течении 5 секунд и индикатор  погаснет.

B. Кнопка меню \ подтверждения

- Нажмите кнопку меню, чтобы перейти к настройкам.
- Выберите необходимый пункт меню и нажмите кнопку "подтвердить", чтобы изменить значения параметров.
- После изменения необходимых вам параметров нажмите кнопку подтвердить, прозвучит звуковой сигнал. Это означает, что настройки выполнены успешно.

C. Кнопка ручного управления / возврата

- Нажмите кнопку ручного управления, чтобы перейти к следующему этапу. (Пример: если жесткость очищаемой воды не определена, нажмите кнопку ручного управления, чтобы завершить обслуживание и перейти к регенерации. В режиме регенерации нажмите кнопку ручного управления, чтобы перейти к следующему этапу.)
- В меню выбора режима нажмите кнопку возврата, чтобы вернуться на главный экран.

D. Кнопки вниз и вверх

- Используются для выбора пункта настроек.
- Используются для установки значений.
- Используются для разблокировки (необходимо одновременно зажать кнопки вверх и вниз на 5 секунд что бы разблокировать систему).

7.1.2 Управление через смартфон(Опционально)



1. Загрузите и установите приложение, отсканировав QR-код.
2. После успешной установки должно появиться приложение «RUNXIN». Затем зарегистрируйтесь и войдите, чтобы подключить управляющий клапан к телефону.
3. Отключите Serenada Elite от розетки, и подключите обратно, во время включения нажмите и удерживайте в течении 5 секунд кнопку меню до звукового сигнала.











4. Откройте настройки и нажмите на иконку ☰, далее нажмите на иконку ○.
5. Как показано на рисунке введите пароль от сети. После успешного сопряжения вы сможете управлять клапаном с телефона.

7.1.3 Настройка параметров пользователя



Параметры	Диапазон	По умолчанию	Актуальные настройки
Время суток	00:00~23:59	Текущее время	
Время регенерации	00:00~23:59	00:00	
Показатель жёсткости	50~1500mg/L	150mg/L	
Время непрерывной воды	00~120min (Эта функция недоступна, если показатель равен 0)	00	Если фактическое время подачи воды превышает заданное значение, регулирующий клапан автоматически переходит в закрытое положение.
Текущий расход	0.00~10.00m ³ (Эта функция недоступна, если показатель равен 0)	0.00	Если фактический расход превышает установленное значение, регулирующий клапан автоматически переходит в закрытое положение.

Пункт	Шаги настройки	Иллюстрации
Время суток	<p>Если горит , нажмите и удерживайте кнопку вверх и кнопку вниз в течении 5 сек пока не погаснет .</p> <ol style="list-style-type: none"> Нажмите кнопку меню, чтобы открыть настройки, выберите пункт «Время суток» как показано на рисунке LR1 Затем ещё раз нажмите кнопку меню что бы выставить время, интерфейс будет отображаться как показано на рисунке LR2. «12» мигает используйте кнопки вверх  и вниз  чтобы указать нужное значение. Нажмите кнопку меню, чтобы подтвердить, а также укажите минутное значение и подтвердите кнопкой меню. Прозвучит звуковой сигнал, сигнализирующий о завершении настройки 	<p>LR1</p> <ul style="list-style-type: none"> Время суток Время регенерации Жёсткость воды Время подачи воды <p>LR2</p> <p>Время суток 12:00</p>
Время регенерации	<ol style="list-style-type: none"> Нажмите кнопку меню, чтобы открыть настройки. Как показано на рисунке LR1 выберите пункт «Время регенерации», и подтвердите выбор кнопкой меню. Откроется интерфейс настройки, как показано на рисунке LR2, используйте кнопки вверх  и вниз , чтобы указать нужное часовое значение, нажмите кнопку меню, чтобы подтвердить. Используйте кнопки вверх  и вниз , чтобы указать нужное минутное значение, нажмите кнопку меню, чтобы подтвердить. Прозвучит звуковой сигнал, сигнализирующий о завершении настройки 	<p>LR1</p> <ul style="list-style-type: none"> Время суток Время регенерации Жёсткость воды Время подачи воды <p>LR2</p> <p>Время регенерации 01:00</p>

<p align="center">Жесткость воды</p>	<ol style="list-style-type: none"> 1. Нажмите кнопку меню, чтобы открыть настройки. 2. Выберите пункт «Жёсткость воды» и нажмите кнопку меню, чтобы открыть интерфейс настройки, интерфейс отобразится как на рисунке LR2. 3. Используйте кнопки вверх⬆️ и вниз⬇️, чтобы указать нужное значение, затем нажмите кнопку меню, чтобы подтвердить изменения. 4. Прозвучит звуковой сигнал, сигнализирующий о завершении настройки 	<p align="center">LR1</p> <div style="border: 1px solid black; padding: 5px;"> <p>Время суток Время регенерации • Жёсткость воды Время подачи воды</p> </div> <p align="center">LR2</p> <div style="border: 1px solid black; padding: 5px;"> <p align="center">Жесткость воды 400 мг/л</p> </div>
<p>Защита от протекания. Указывает время непрерывного расхода воды, после которого фильтр перестаёт подачу воды.</p> <p align="center">Время подачи воды</p> <p>Для отключения функции введите значение 00 мин.</p>	<ol style="list-style-type: none"> 1. Нажмите кнопку меню, чтобы открыть настройки. 2. Выберите пункт «Время подачи воды», и нажмите кнопку меню, чтобы открыть интерфейс настройки, интерфейс отобразится как на рисунке LR2. 3. Используйте кнопки вверх⬆️ и вниз⬇️, чтобы указать нужное значение, затем нажмите кнопку меню, чтобы подтвердить изменения. 4. Прозвучит звуковой сигнал, сигнализирующий о завершении настройки 	<p align="center">LR1</p> <div style="border: 1px solid black; padding: 5px;"> <p>Время суток Время регенерации Жёсткость воды • Время подачи воды</p> </div> <p align="center">LR2</p> <div style="border: 1px solid black; padding: 5px;"> <p align="center">Время подачи воды 00мин</p> </div>
<p>Защита от протекания. Указывает максимальный расход воды, после которого фильтр перестаёт подачу воды.</p> <p align="center">Макс расход</p> <p>Для отключения функции введите значение 0.00 м³/h.</p>	<ol style="list-style-type: none"> 1. Нажмите кнопку меню, чтобы открыть настройки. 2. Выберите пункт «Макс расход», и нажмите кнопку меню, чтобы открыть интерфейс настройки, интерфейс отобразится как на рисунке LR2. 3. Используйте кнопки вверх⬆️ и вниз⬇️, чтобы указать нужное значение, затем нажмите кнопку меню, чтобы подтвердить изменения. 4. Прозвучит звуковой сигнал, сигнализирующий о завершении настройки 	<p align="center">LR1</p> <div style="border: 1px solid black; padding: 5px;"> <p>Время регенерации Жёсткость воды Время подачи воды • Макс расход</p> </div> <p align="center">LR2</p> <div style="border: 1px solid black; padding: 5px;"> <p align="center">Макс расход 0.00м³/h</p> </div>

После установки значения жёсткости воды, на дисплее отобразится общее количество воды до регенерации. Если вы считаете, что заданное количество воды до регенерации слишком мало, вы можете отрегулировать емкость, установив жесткость воды. При условии, что это не влияет на качество воды на выходе, снижение значения жесткости воды поможет вам увеличить количество получаемой воды до регенерации.

7.1.4 Условия пользования

После включения, на дисплее система покажет своё название и номер модели (в течении 6 секунд), а затем войдет в режим пользователя.

Пример отображение процесса: Смягчающий клапан расходомерного типа (в качестве примера возьмём тип регенерации с восходящим потоком).

<div style="text-align: right;">12.00</div> Water System В сервисе Осталось: 2.56m ³ Производи-ть 0.85m ³ /h	<div style="text-align: right;">12.00</div> Water System В сервисе Осталось: 2.56m ³ Время регенерации: 00:00	<div style="text-align: right;">12.00</div> Water System Заполнение рассолом... Осталось: 08:30 мин
G1	G2	G3
<div style="text-align: right;">12.00</div> Water System Смягчение Осталось: 240 мин Произв-ть 0.85m ³ /h	<div style="text-align: right;">12.00</div> Water System Обратная промывка Осталось: 3 мин	<div style="text-align: right;">12.00</div> Water System Солевая и медленная промывка Up-Flow Осталось: 40 мин
G4	G5	G6
<div style="text-align: right;">12.00</div> Water System Быстрое полоскание Осталось: 7 мин	Мотор работает	Системная ошибка! **EX**
G7	G8	G9



Примеры:

- Статус обслуживания показан на рисунках G1 и G2; В статусе пополнения рассола он показывает рисунок G3;
- В статусе рассола раствора показывает G4; В состоянии обратной промывки он показывает рисунок G5;
- В состоянии «Рассол и медленная промывка» пример под номером G6; В режиме быстрого полоскания он показывает рисунок G7
- Когда электродвигатель работает, он показывает рисунок G8; Дисплей покажет рисунок G9, когда система находится в состоянии ошибки. X EX означает число от 1 до 4.

В режиме отпуска он показывает «VAC MODE», как показано ниже

<div style="text-align: right;">12:50:32</div> Water System VAC. MODE Заправка рассолом Осталось: 05:30 m:s	<div style="text-align: right;">12:50:32</div> Water System VAC. MODE Пауза 1... Осталось: 240 min	<div style="text-align: right;">12:50:32</div> Water System Солевая и медленная промывка VAC.MODE Up-Flow... Осталось: 10:00 m:s	<div style="text-align: right;">12:50:32</div> Water System VAC. MODE Пауза 2...
---	--	--	---

Войдите в режим отпуска

Чтобы перейти в режим отпуска, нужно разблокировать дисплей: нажмите и удерживайте кнопки  и  в течении 5 секунд, далее необходимо перейти в сервисный режим и зажать кнопку  на 6 секунд до звукового сигнала. ••

Вначале начинается пополнение рассола, затем система переходит в состояние «Пауза 1» на 240 минут.

Потом, система входит в стадию «Солевая и медленная промывка», после растворение рассола (время нанесения рассола составляет 25% от нормального значения). После рассола и медленного полоскания он переходит в состояние «Пауза 2».

Выйти из режима отпуска

В состоянии «Пауза 2», нажмите и удерживайте кнопку  в течении 6 секунд для выхода из режима отпуска. Регулирующий клапан перейдёт в режим быстрого полоскания. После этого клапан перейдёт в сервисный режим.

7.1.5 Выход из состояния защиты от утечки Сбросить статус защиты от утечки в нормальном состоянии

12:00:00
Водонапорная система закрывается.
После разблокировки, нажмите и удерживайте кнопку  в течении 5 секунд.
Секунды до статуса обслуживания

G10

Когда на клапане управления показаны настройки как на рисунке G10, это указывает на то, что произошла утечка, и клапан находится в закрытом защитном положении. После решения проблемы утечки нажмите и удерживайте кнопку  в течении 5 секунд. В разблокированном состоянии система выйдет из защиты от утечки воды, и войдёт в сервисный статус для подачи воды.

Отменить статус защиты от утечки в режиме отпуска

Когда на клапане управления показаны настройки как на рисунке G11, это указывает на то, что в режиме отпуска произошла утечка, и клапан находится в закрытом защитном положении. После решения проблемы утечки нажмите и удерживайте кнопку  в течении 5 секунд в разблокированном состоянии. Система выйдет из защиты от утечки воды, и войдёт в состояние быстрого полоскания, после быстрого полоскания клапан перейдёт в сервисный режим для подачи воды.

12:00:00

Водонапорная система закрывается.

После разблокировки, нажмите и удерживайте кнопку  в течении 5 секунд.

Секунды до статуса обслуживания

G11

7.1.6 Выход из состояния тревоги при нехватке соли

Когда на клапане управления показаны настройки как на рисунке G12, это указывает на то, что в солевом баке может быть недостаточно соли. После добавления соли, нажмите и удерживайте кнопку  в течении 3 сек, что бы вернуться в сервисный режим для подачи воды

12:00:00

Проверьте остатки соли

Удерживайте кнопку  3 сек, что бы очистить.

G12

7.1.7 Световой индикатор





Значение разных цветов и состояния индикаторной лампы:



Индикатор

Цвет индикатора	Значение
Зеленый	Статус сервиса
Желтый	Статус регенерации
Красный	Состояние нехватки соли

7.1.8 Техническая настройка или установка параметров по умолчанию и запросу

После включения питания, нажмите и удерживайте обе кнопки  и  не менее 2 секунд, после чего система войдет в техническое меню или параметры по умолчанию. Используйте кнопки  и , что бы выбрать необходимые параметры (Нажмите  что бы выйти из статуса запроса):

Модель клапана		<ul style="list-style-type: none"> <input checked="" type="radio"/> F-105
Выбор языка		<ul style="list-style-type: none"> <input type="radio"/> 中文 <input checked="" type="radio"/> Русский <input type="radio"/> Français <input type="radio"/> Español <input type="radio"/> Italiano <input type="radio"/> Deutsch
Установить единицу измерения расхода		<p>Установить единицу измерения расхода</p> <ul style="list-style-type: none"> <input type="radio"/> Gal <input type="radio"/> L <input checked="" type="radio"/> m3
Установить объем смолы		Установить объем смолы 12L
Водяной коэф		<input checked="" type="radio"/> 50 К
Тип регенерации		<ul style="list-style-type: none"> <input checked="" type="radio"/> Противоточная <input type="radio"/> Прямоточная
Установить время обратной промывки		Установить время обратной промывки 3 мин
Время солевой/ медленной промывки		Время солевой/ медленной промывки 30 мин
Время набора бака		Время набора бака 20 мин
Время обратной промывки		Время обратной промывки 10 мин
Период обратной промывки		Период обратной промывки F-00
Интервал регенерации		Интервал регенерации 30 дней
Время оповещения		Время оповещения Время:300
Объем добавления соли		Объем добавления соли 00kg

Настройка параметров: в состоянии запроса нажмите кнопку  чтобы установить нужный параметр.

Параметры	Диапазон выбора параметров	Заводские настройки	Примечание
Выбор языка	Chinese/ English	Русский	/
Выбор единицы измерения расхода	Gal, L, m ³	m ³	/
Выбор объема смолы	1~75L	В параметрах таблицы	/
Выбор типа промывки	Противоточная/Прямоточная	Противоточная	/
Выбор времени обратной промывки	00~99 мин	Табл 1	Обратная промывка
Время медленной солевой промывки	00~99 мин	Табл 1	Время солевой и медленной промывки (мин)
Пополнение солевого раствора	00:00~99:59 м:с	Табл 1	Время пополнения рассола
Время быстрой промывки	00~99 мин	Табл 1	Время быстрой промывки (мин)
Период обратной промывки	0~20	00	Доступно только для противоточной промывки
Интервал регенерации	0~40	30	
Время оповещения	5~1200 дней	300	Значение не должно быть слишком маленьким
Объем добавления соли	0~100 Kg	00	Когда установлен 0 это означает, что нужно закрыть эту функцию и добавить соль. Нужно установить значение в соответствии с табл 1.

Таблица 1

Смола Бак	Параметры (По умолчанию)					
	Время Обратной Промывки (мин)	Время солевой и медленной промывки (мин)	Время приготовления рассола (m:s)	Время быстрой промывки (мин)	Объем смолы (L)	Объем добавления соли (Kg)
1015	03	38	13:20	06	11	10
1035	05	55	29:55	09	28	30
1236	05	70	38:30	12	40	40

Рабочий процесс клапана умягчителя:

Рабочий режим (сервис) > Заполнение рассолом > Солевой раствор > Обратная промывка > Солевая и медленная промывка > Быстрая промывка > Рабочий режим (сервис) (Повторение цикла)

7.2 Исполз. солевого клапана

Солевой клапан выполняет 2 роли в системе:

- во-первых, в процессе медленной промывки с помощью плавающего шара, солевой клапан не допускает попадания воздуха, что может повлиять на регенерацию и качество использования. То есть солевой клапан имеет функцию контроля доступа воздуха.
- во-вторых, в процессе пополнения солевого раствора, солевой клапан может контролировать объём пополнения воды, контролируя поплавок.

7.3 Установка и использование перепускного клапана

Клапан имеет обводную функцию. Когда поршень выдвинут в положение входа и выхода, клапан находится в рабочем состоянии; когда он находится в положении байпаса, клапан выполняет обводную функцию. Простая конструкция позволяет быстро соединить клапан с байпасным клапаном, имеет хорошее уплотнение, быстро и удобно устанавливается (см. Изображение ниже.)

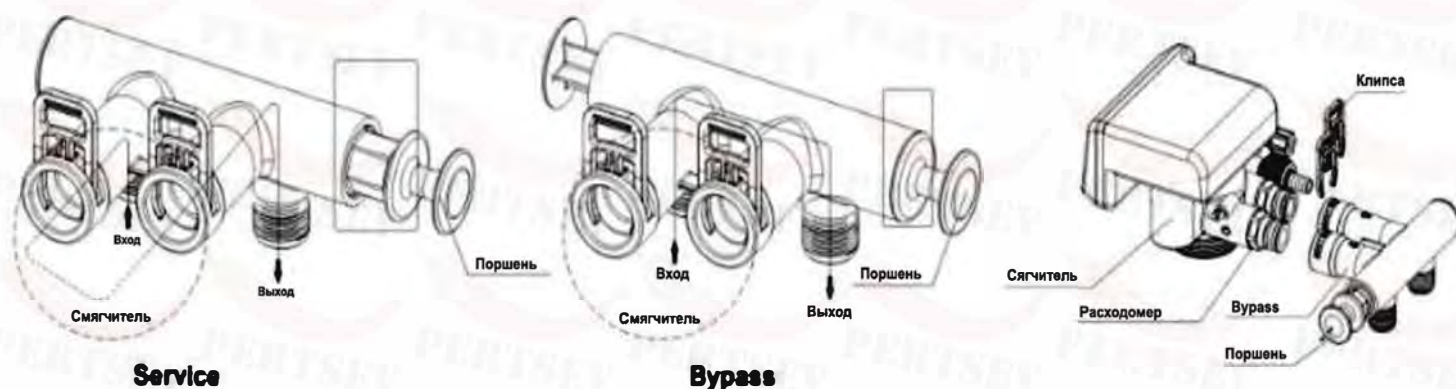

7.4 Эксплуатация клапана с функцией Смешивания воды (Дополнительно)

Если пользователь считает, что жёсткость воды на выходе слишком низкая, то можно подрегулировать жёсткость, используя функцию смешивания воды в соответствии с потребностью.

Для этого: поверните регулировочный болт против часовой стрелки. Чем шире угол, тем выше жёсткость воды на выходе

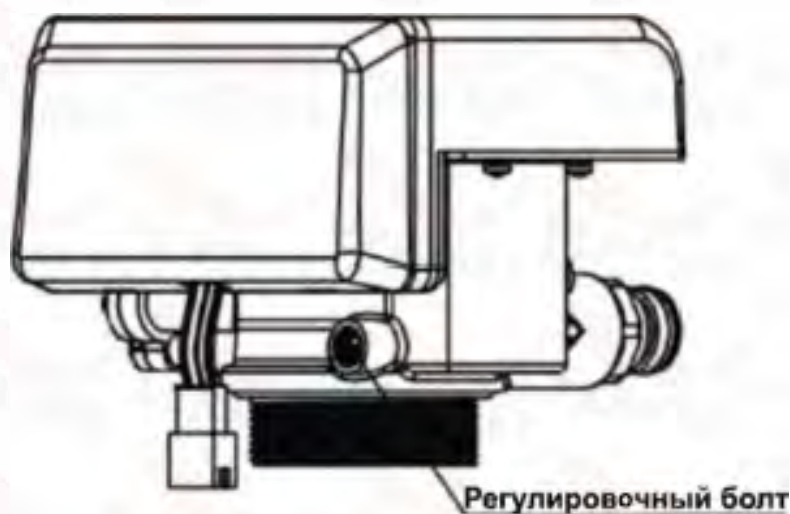

7.5 Установка и использование датчика утечки

Установка датчика утечки может быть выполнена на двустороннюю липкую ленту или на разжимные болты. Датчик утечки должен быть расположен рядом со смягчителем, для того чтобы было легко обнаружить утечку. 1) Установка двусторонней липкой ленты

Оторвите защитный слой двусторонней клейкой ленты и закрепите его на полу. Место прилипания должно быть сухим и чистым.

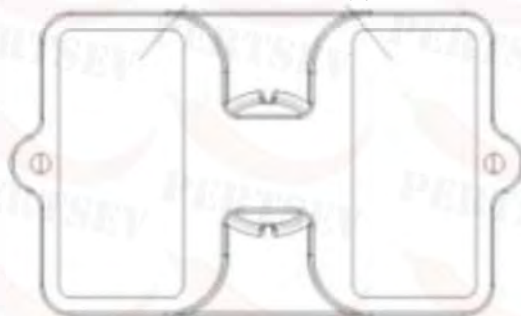

2) Установка на саморезы



Порт датчика утечки

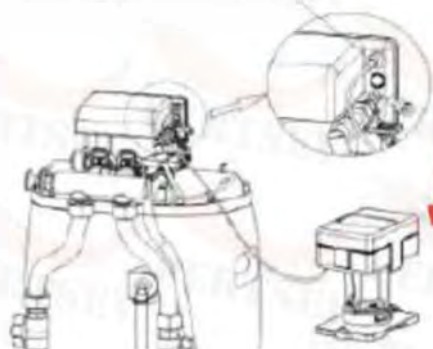

Примечание: регулирующий клапан всегда будет закрыт, как только впитывающая губка датчика утечки впитает воду, до замены на новую губку.

После нажатия и удерживания кнопки  клапан вернётся к дальнейшему мониторингу.

8. Пример использования

После установки устройства и установки соответствующих параметров, пожалуйста, выполните пробный запуск следующим образом:

1. Заполните резервуар с рассолом водой 3-7 л и запустите устройство. (Этот шаг необходим, когда устройство вводится в эксплуатацию впервые. Умягчитель будет автоматически наполнять воду, когда работает в обычное время. Когда время пополнения соляного раствора достигнуто или уровень воды достигает заданной высоты, клапан солевого раствора прекращает пополнение солевого раствора, и насыщенный рассол вырабатывает для следующей регенерации; В приведённых ниже таблицах для справки, указаны объемы воды, необходимые для насыщенного рассола, для однократной регенерации.)

Размер системы	1015	1035	1236
Вода (L)	5	11.5	15

2. Включите питание. Нажмите кнопку  чтобы перейти в состояние обратной промывки. Медленно откройте впускной клапан в положение $\frac{1}{4}$ (избегайте слишком быстрого открытия клапана, чтобы не повредить устройство и вызвать смывание смолы). В этот момент вы можете услышать звук выхода воздуха из дренажного трубопровода. После того как весь воздух выйдет из трубопровода, полностью откройте впускной клапан и проведите 2-3 минуты обратной промывки, очистив инородные материалы в резервуаре со смолой, пока вода на выходе не станет чистой.

12:00:00
Система очистки
Обратная промывка
Осталось: 3 мин

Состояние обратной промывки

3. Нажмите кнопку  чтобы сменить обратную промывку на солевую медленную промывку. При такой промывке раствор абсорбируется из бака с раствором в смолу, и смола регенерируется. После поглощения солевой клапан закроется. Система все еще будет проводить медленную промывку в течении 15 минут, выбирая остатки раствора. Весь процесс займет около 40-60 минут.

12:00:00
Система очистки
Сол и Мед промывка
Противоточная
Осталось: 40 мин

(Процесс можно проводить без добавления соли при отладке, используйте водопроводную воду для проверки функции и герметичности системы)

Приготовление рассола и медленная солевая промывка

4. Нажмите кнопку  и перейдите в режим быстрой промывки. При быстрой промывке в течении 7 минут остаточный раствор рассасывается и части смолы уплотняются, что помогает достигнуть наилучшего смягчающего эффекта.

Быстрая промывка

	12:00:00
Система очистки	
Быстрая промывка	
Осталось: 7 мин	

5. Когда вода на выходе станет пригодна, нажмите кнопку  и завершите режим быстрой промывки. Затем устройство переходит в Рабочее состояние и запускается.

	12:00:00
Система очистки	
В сервисе	
Вода	

Рабочее состояние

- (1) В режиме регенерации, вода из системы перестанет вытекать из выпускного отверстия, и каждый режим завершается автоматически в соответствии с заданным временем. Если вы хотите закончить один из режимов заранее, вы можете нажать кнопку .
- (2) Во время пробного запуска проверьте каждое соединение. Минеральные среды не должны вытекать. **Убедитесь, что нет протечки.**
- (3) Дилеры или специалисты могут рекомендовать время обратной промывки, солевой медленной промывки, восполнение солевого раствора, быстрой промывки и т.д.
- (4) Примечание: В обычной ситуации пользователю не нужно выполнять никаких операций, кроме как добавить определенное количество соли в бак для раствора.

9. Примечание

Прежде чем использовать систему, пожалуйста, прочитайте и изучите руководство пользователя.

Перед установкой и пробным тестированием продукта, пожалуйста, выньте комплект запасных частей и наполнитель из системы.

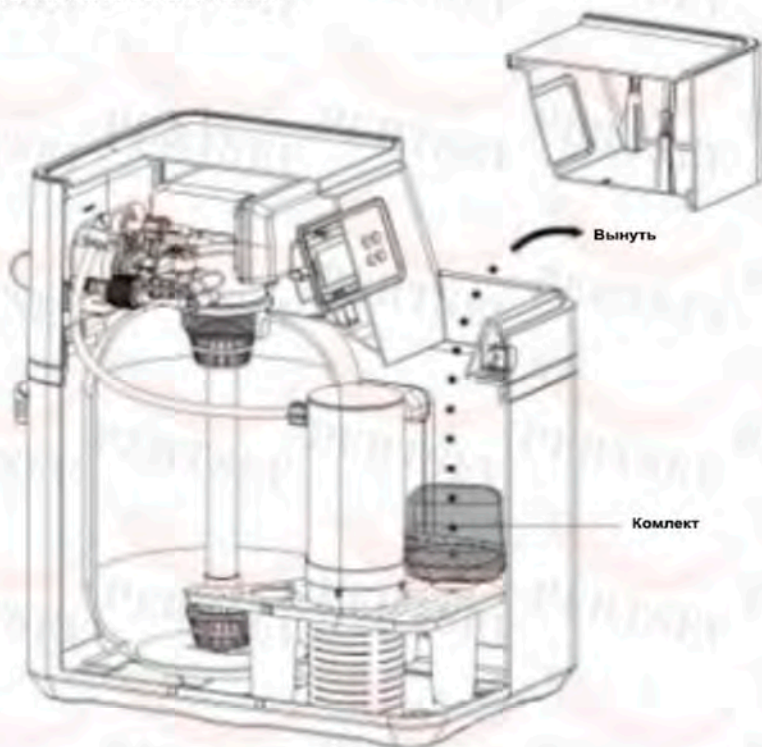

- Чтобы обеспечить нормальную работу системы после установки, пожалуйста, проконсультируйтесь со специалистом по установке или ремонту перед использованием.
- Запрещается установка устройства рядом с источником тепла. Ни в коем случае не допускайте установку рядом с источником тепла. Также запрещается подключать устройство к трубопроводу горячей воды или трубопроводу с возможностью возврата горячей воды. Запрещается использование системы при температуре ниже 1 °С. Не допускайте замерзания смолы, которое может привести к потере свойств и повреждению смолы.
- Не устанавливайте устройства вблизи мест с химикатами, во избежание коррозии устройства.
- Если устройство подключено до водогрейного котла или водонагревателя, необходимо поставить обратный клапан на случай, если горячая вода начнёт течь обратно и повредит устройство.
- Для обеспечения безопасности необходим отдельный дренаж для устройства. Дренаж должен быть смонтирован, исключая обратный отток воды. Следует избегать заклинивания дренажа или сифона. Недопустимо, чтобы сточные воды из дренажа или солевого бака попали в бак устройства.

Внимание! Обязательно правильно установите дренажный трубопровод!

Аварии, такие как переполнение канализации, засорение дренажа или засорение пола из-за неправильной установки дренажного слива, не являются гарантийным случаем.

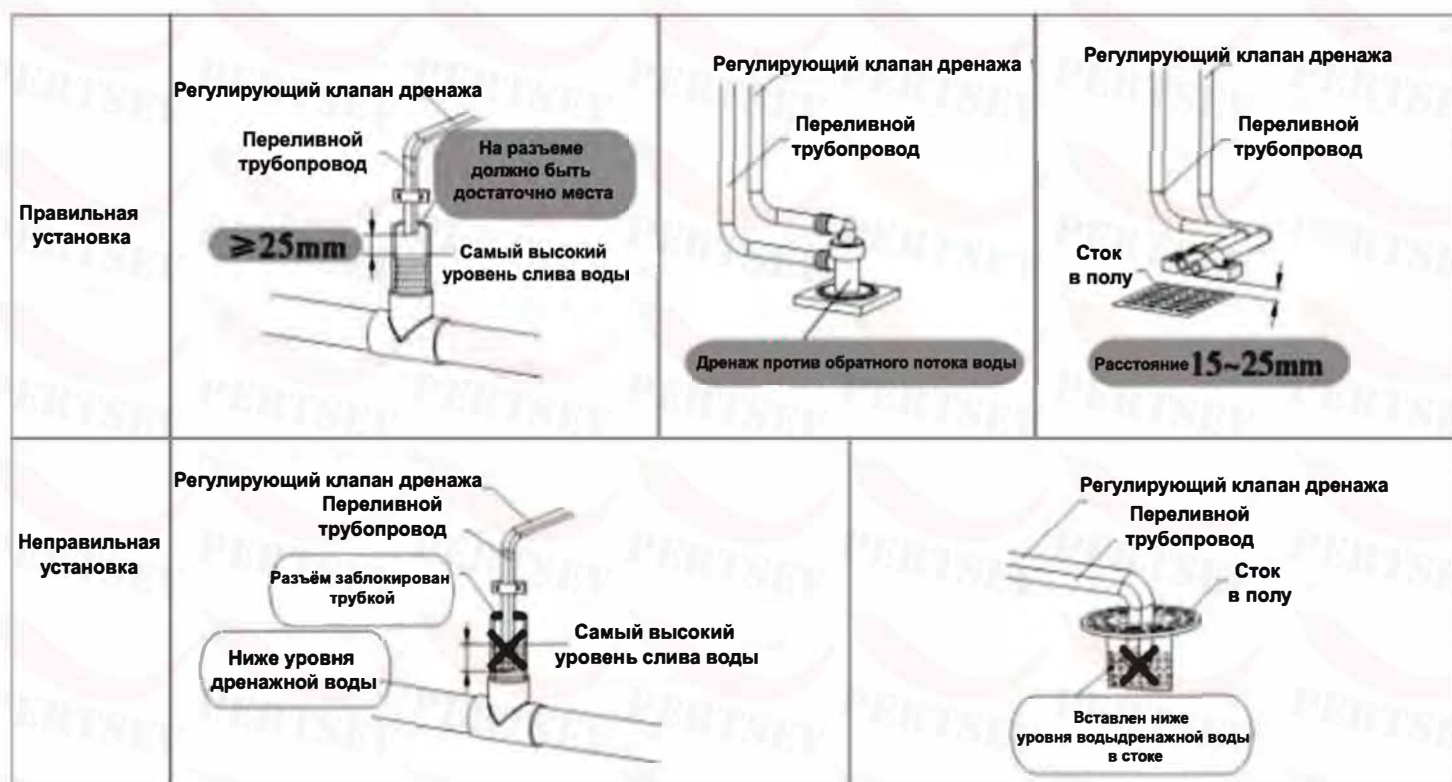

- Рекомендуется использовать мягкую трубку для соединения с входным, выходным, дренажным и переливным разъемом. (Примечание: материал соединительных труб и клапанов должен быть из нержавеющей стали 304, легированная сталь или высокопрочный инженерный пластик.)
- При установке необходимо проверить уровень жёсткости сырой воды, так как жёсткость сырой воды тесно связана с влиянием умягчителя и способностью очистки воды. Используйте этот смягчитель при условии, что жёсткость сырой воды < 450 мг/л.
- Если сырая вода не соответствует стандартам водопроводной воды, например, концентрация осадка или содержание остаточного хлора превышает нормы и т.д., перед устройством должна быть установлена система предварительной очистки (например, фильтр механической очистки, фильтр типа Y, ультрафильтр и так далее.)

- Во время работы, пожалуйста, регулярно проверяйте бак для раствора, чтобы убедиться в наличии раствора. И при добавлении раствора убедитесь, что объем раствора составляет 2/3 емкости. Если уровень ниже, чем 1/3, пожалуйста, пополните его. (Внимание: убедитесь, что время растворения соли превышает 4 часа, чтобы раствор был насыщенный)
- Используйте соль только с чистотой более 99%. Запрещается добавлять любую другую соль с добавками или крупными частицами.
- Используйте систему при температуре от 5 до 45 °С, давлении воды 0.15 ~ 0.6 Мпа. Несоблюдение данных требований использования системы приводит к аннулированию гарантии.
- Натрий, используемый в процессе умягчения воды, следует рассматривать как часть общего потребления соли с пищей. Проконсультируйтесь с врачом, если вам положена диета с низким содержанием натрия.
- Очищенная вода не рекомендуется для непосредственного питья, ее можно использовать как воду для хозяйственных нужд.
- Если устройство долго не используется или давление воды на входе не стабильно, закройте впускной канал и отключите питание. Перед повторным использованием проведите цикл регенерации вручную, чтобы обеспечить качество умягченной воды.
- Во время обслуживания системы старайтесь предотвращать гидравлический удар. Не выполняйте такие операции, как быстрое и полное открытие, быстрое и полное закрытие клапана или отключение вода но го насоса.
- Если потребление воды увеличилось (по сравнению с обычном потреблением) или жесткость сырой воды увеличивается, уменьшите цикл регенерации и увеличьте время регенерации, чтобы обеспечить выход умягченной воды. (Для системы типа счетчик увеличение потребления воды не влияет.)
- При первом использовании умягчителя, или если устройство не используется в течении длительного периода, вода на выходе может быть желтого цвета. Необходима промывка в течении 2-3 минут.
- Иногда раствор в соляном баке образует соляной мостик. То есть под раствором имеется пространство, которое предотвращает растворение соли и препятствует регенерации смолы. Рекомендуется регулярно проверять. Если образовался соляной мостик, раздолбите его.
- В период регенерации умягчённой воды для использования нет.
- Если на дисплее отображается 12: 12 и мигает, это означает, что было отключение питания (более 3 дней) для напоминания о необходимости сброса времени суток. Если питание было отключено на срок менее 3-х дней, система имеет функцию памяти, не нужно переустанавливать время.

- Регулярно проверяйте умягчитель, обращая внимания на:

А) Есть ли утечка воды из системы. Если это так, свяжитесь с вашим продавцом.

Б). Если разъем переполнения заблокирован, то прочистите его.

В) Система должна находиться строго в вертикальном положении.

Если это не так, поместите его вертикально (см. Рисунок справа)

- Поскольку система постоянно совершенствуется, может возникнуть вероятность того, что руководство пользователя не будет соответствовать продукту. Поскольку он прилагается к актуальному товару.

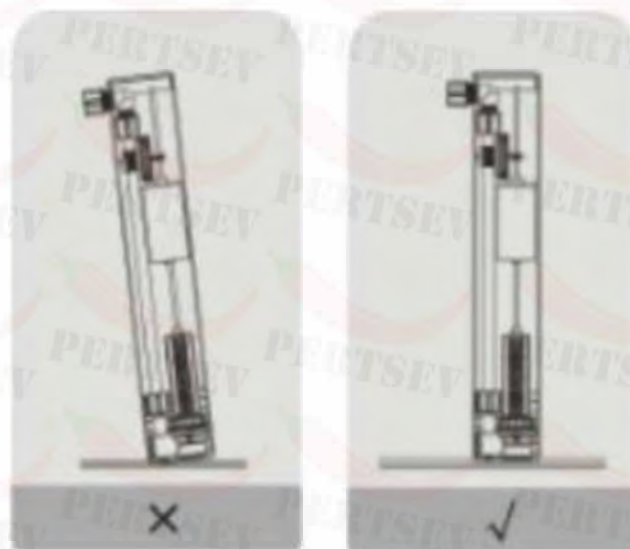

Особое примечание: давление в водопроводной воде изменяется (обычно давление в ночное время выше, чем в дневное время.), Поэтому обращайте внимание на каждое соединение, что бы убедиться, что нет протечек два дня после установки системы.

10. Схема монтажа установки водоочистки

- 1) Перед монтажом необходимо удостовериться в наличии всех комплектующих, а именно:
 - кабинет-солерастворитель с крышкой и солевым клапаном;
 - корпус фильтра с дренажно-распределительной системой;
 - управляющий клапан в сборе с присоединительными фитингами.
- 2) Собрать установку согласно рисунку

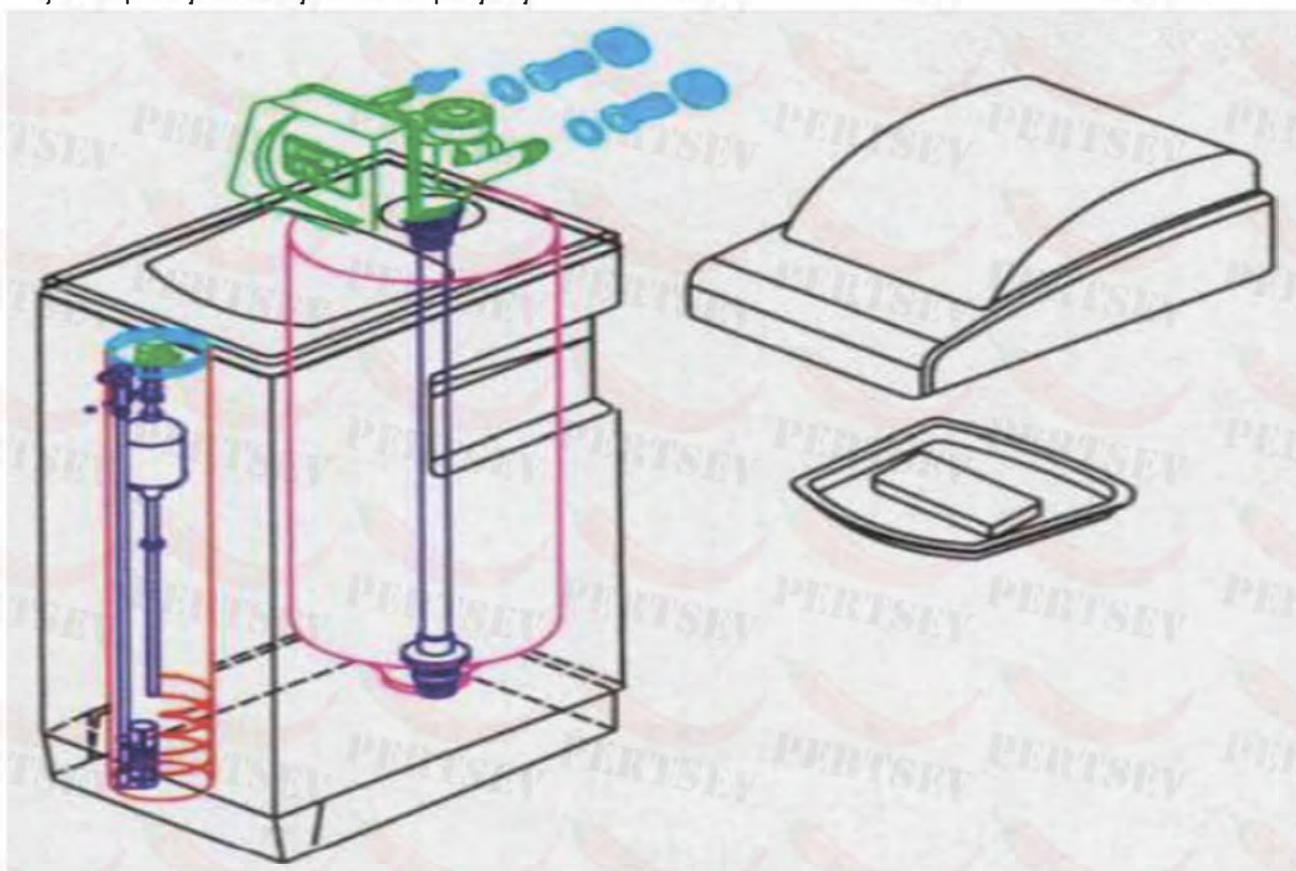

Примечание: Перед тем как установить корпус фильтра в кабинет, необходимо снять подставку фильтра и сначала установить в кабинет ее, а затем все остальные комплектующие (у корпуса 0817 необходимо еще перевернуть подставку).

11. Порядок загрузки фильтрующего материала внутрь корпуса

1. Вставить водоподъемную трубу с нижней распределительной корзиной 2 в корпус 1.
2. Установить корпус фильтра вертикально, непосредственно на том месте, где он должен стоять по проекту. При необходимости выровнять корпус по отвесу. При небольших отклонениях оси корпуса от вертикали следует выровнять пол или подложить под основание фильтра куски какого-либо прочного листового материала.

3. Вращая коллектор дренажно-распределительной системы, убедиться, что дренажный колпачок встал на центральное место на дне корпуса, отметить высоту трубы над горловиной корпуса 32мм.
4. Тщательно отмерить длину водоподъемной трубы 2 для соединения, и отпилите ее до необходимого размера наждачной бумагой или напильником, аккуратно снять фаску по периметру нижнего дистрибьютора. Соедините трубу с нижней корзиной и установите в корпус.
5. Закрутить верхний дистрибьютор в клапан управления. Затем полностью (до упора) завинтить блок управления в корпус.
6. После определения положения и выравнивания корпуса фильтра, вывинтить блок управления и снять его с корпуса.
7. Закрыть верхнее отверстие трубки 2 плотной пробкой из любого твердого материала так, чтобы ни при каких условиях эта пробка не могла провалиться внутрь корпуса и вертикального коллектора; в противном случае это приведёт к полному выходу из строя многоходового клапана блока управления.
8. Заполните корпус фильтра водой приблизительно на $\frac{1}{4}$ объема; вода служит буфером для засыпаемых фильтрующих материалов.
9. Вставить в горловину корпуса воронку; коллектор может при этом немного отклониться от вертикали, но дренажный колпачок не должен выходить из своего посадочного места на дне корпуса.
10. Засыпать в корпус через воронку требуемое количество гравия. Внимание: после загрузки гравия ни в коем случае не вытаскивать вертикальный коллектор из корпуса! Это может привести к поломке дренажного колпачка в результате попадания гравия в его посадочное место на дне корпуса.
11. Загрузите в корпус расчетное количество фильтрующего материала.
12. Вынуть воронку из горловины корпуса 1 и пробку из трубы 2, придерживая его рукой для предотвращения движений вверх. Влажной ветошью вытереть пыль с резьбы на горловине корпуса и с верхней части дистрибьютера.
13. Аккуратно посадить блок управления с верхним дистрибьютером на трубу, слегка нажав на блок сверху до исчезновения зазора между горловиной и нижней частью блока.
14. Вращая по часовой стрелке, плотно завинтить блок управления в корпус фильтра. Внимание: перекося блок управления при монтаже может привести к повреждению резьбовой части горловины!
15. После окончания монтажных работ необходимо выпустить воздух из установки водоочистки и произвести ее первичную регенерацию с целью отмывки ионообменной смолы. Порядок выполнения этой операции указан ниже.
 - Закрыть вентили на трубопроводах подачи исходной воды и отвода умягченной воды от установки. Байпасный вентиль также рекомендуется закрыть.
 - Присоединить бак-солеорастворитель к блоку управления с помощью гибкого шланга на 3/8", поставляемого в комплекте установки.
 - Снять заднюю крышку блока управления и проверить величину установленной дозы соли на регенерацию (см. таблицу в разделе 4), при необходимости скорректировать это значение. Закрыть заднюю крышку блока управления.

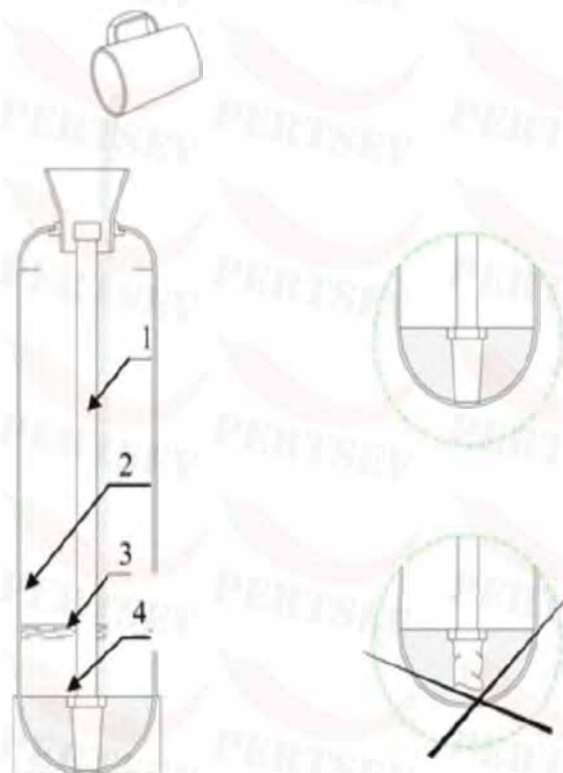

- Засыпать в бак-солерастворитель поваренную соль в количестве равном 4-5 дозам соли на регенерацию, либо 1 мешок таблетированной.
- Залить в бак-солерастворитель объем воды из расчёта 1 литр на 350 г соли, и оставить на 1-2 часа для получения концентрированного раствора соли. С целью ускорения растворения соли рекомендуется интенсивно вручную перемещать воду в баке. В случае с таблетированной солью разбавление водой проходит автоматически.
- Включить блок управления установкой в электрическую сеть, установить текущее время и запрограммировать частоту регенерации (см. инструкцию на управляющий клапан).
- Открыть вентиль на трубопроводе подачи исходной воды на установку примерно 1/3. Вентиль на трубопроводе умягченной воды от установки должен быть закрыт.
- Включить установку водоочистки в режиме немедленной регенерации (см инструкцию на управляющий клапан). После того, как из трубопровода сброса сточных вод от установки водоочистки в канализацию пройдет плотная компактная струя без воздушных пузырей, полностью открыть вентиль на трубопроводе подачи исходной воды и дождаться окончания процесса регенерации.
- По окончании процесса регенерации полностью открыть вентиль на трубопроводе очищенной воды от установки и закрыть байпасный вентиль.

12. Гарантийные обязательства

Изготовитель гарантирует соответствие системы требованиям безопасности, при соблюдении правил транспортировки, хранения, монтажа и эксплуатации.

Гарантия не распространяется на все дефекты, возникшие по вине потребителя в результате нарушений правил установки и эксплуатации, а также при наличии механических повреждений.

Гарантийный срок – 1 год со дня продажи.

ГАРАНТИЙНЫЙ ТАЛОН:

Модель: _____

Дата продажи: _____

Подпись продавца: _____

М.П.

Название торговой организации _____

ПОКУПАТЕЛЬ:

Ф.И.О. _____

Адрес: _____

Телефон: _____

С правилом эксплуатации ознакомлен(а). К внешнему виду претензий не имею.